

# Guide d'installation

## Composants du boîtier

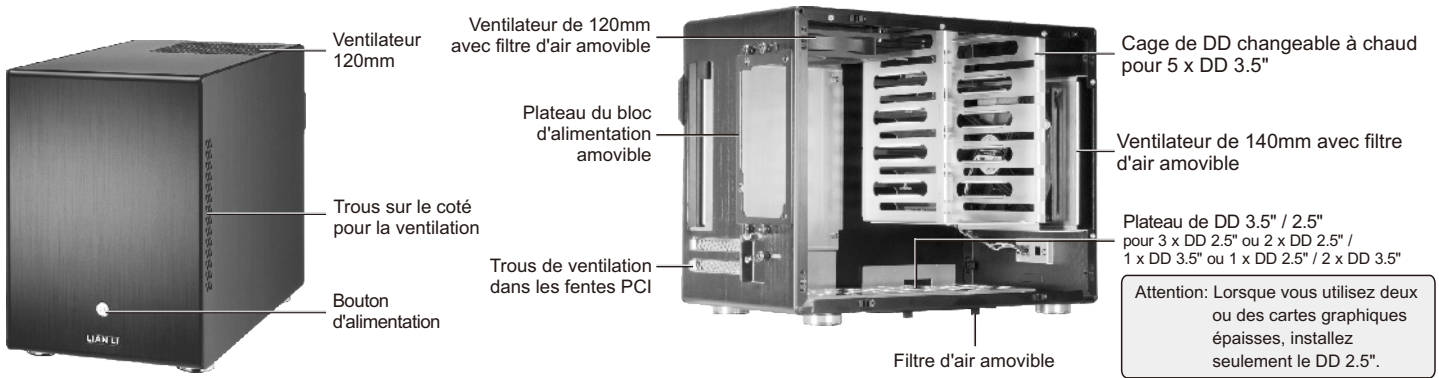

## Liste des pièces

\* Les quantités supplémentaires sont des pièces de rechange.

	Avertisseur sonore (1)		Vis M3*9.5 (12) pour DD de 2.5"		Vis à serrage à main (28) pour DD 3.5"		Vis (4) pour carte mère
	Attache de câble (2)		Anneaux en caoutchouc anti-vibrations pour DD 2.5" ou DD 3.5" (12)		Rail de glissement en caoutchouc (10) pour DD 3.5"		Vis (4) pour montage du bloc d'alimentation

## Enlever les panneaux latéraux



Tirez sur le panneau latéral pour l'enlever.

## Tirez sur le panneau latéral pour l'enlever.

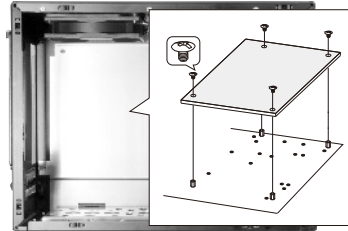

Placez la carte mère sur les entretoises et attachez avec les vis.

## Enlever les modules de ventilateur & filtres d'air

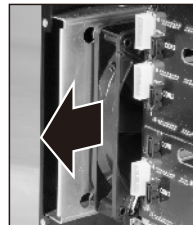

Faites glisser les modules de ventilateur anti-vibrations vers le bord pour les enlever.

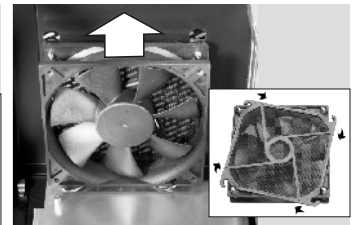

Faites glisser les modules de ventilateur anti-vibrations vers le bord pour les enlever.

## Installation d'un DD 3.5"

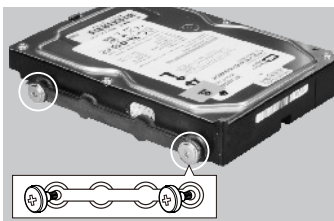

Installer les vis sur le DD avec les anneaux en caoutchouc anti-vibrations.



Insérez le DD dans la cage de DD.

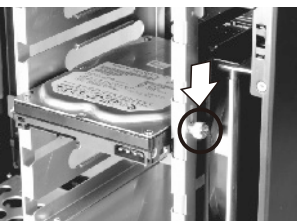

Fermez la porte pour fixer le DD.

## Filtre d'air amovible

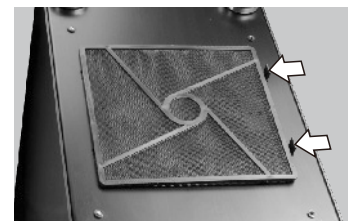

En appuyant sur les poignées en plastique pour détacher le filtre d'air, le filtre d'air peut être lavé.

## Installation d'un DD 2.5" / 3.5"

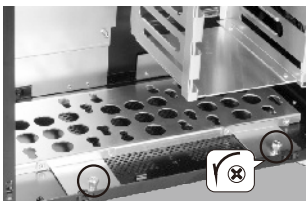

Desserrez les vis à serrage à main pour enlever le plateau de DD 2.5" / 3.5".

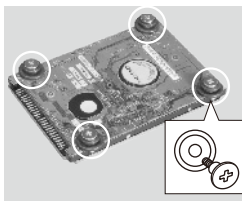

Installez les vis avec les anneaux en caoutchouc anti-vibrations sur le DD.

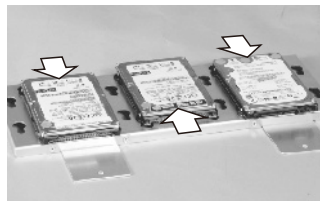

Insérez le DD dans les trous de la plateforme de DD.

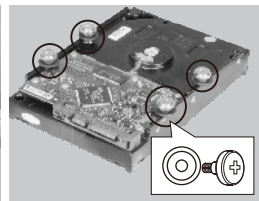

Installez les vis avec les anneaux en caoutchouc anti-vibrations sur le DD 3.5".

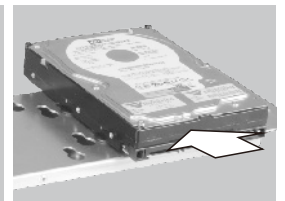

Insérez le DD dans les trous de la plateforme de DD.

## Installation du bloc d'alimentation

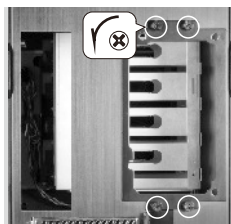

Desserrez les quatre vis à serrage à main pour retirer le support de montage du bloc d'alimentation.

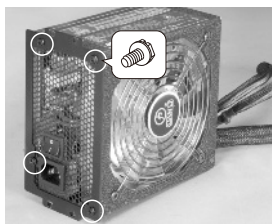

Installez la source d'alimentation sur le support de montage du bloc d'alimentation.

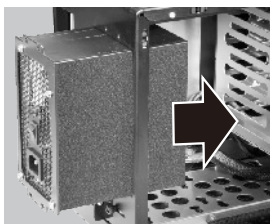

Enfoncez doucement.

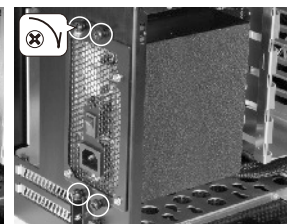

Serrez les quatre vis à serrage à main sur le boîtier pour le sécuriser.

## Guide d'installation des câbles

ALIM	BLANC	ALIM SW
TERRE	GRIS	
PLED-	BLANC	DEL ALIM
PLED+	VERT	
Haut-parleur	NOIR	HAUT-PARLEUR
	NC	
+5V	ROUGE	